

Robot[®]

Roomba[®]

Staubsaugroboter



Combo-Serie Bedienungsanleitung

Sicherheitshinweise

Wichtige Sicherheitshinweise

Diese Bedienungsanleitung enthält Informationen zu dem/den folgenden Regulierungsmodell(en):
RVF-Y1









BEWAHREN SIE DIESE ANLEITUNG GUT AUF.

⚠️ WARNUNG: Bei der Verwendung elektrischer Geräte müssen immer grundlegende Vorsichtsmaßnahmen beachtet werden, einschließlich der folgenden:
LESEN SIE ALLE ANWEISUNGEN, BEVOR SIE DAS GERÄT VERWENDEN.

⚠️ WARNUNG: Lesen und befolgen Sie die Sicherheitshinweise bei der Einrichtung, Verwendung oder Wartung Ihres Roboters, um das Verletzungs- und Schadensrisiko zu verringern.

Dieses Gerät kann von Kindern ab 8 Jahren und von Personen mit eingeschränkten körperlichen, sensorischen oder geistigen Fähigkeiten sowie von Personen ohne Erfahrungen und Kenntnisse unter Aufsicht verwendet werden, sofern sie im Vorfeld Anweisungen zur sicheren Verwendung des Geräts erhalten haben und die damit verbundenen Gefahren verstehen. Kinder dürfen nicht mit dem Gerät spielen. Kinder dürfen das Gerät nicht ohne Aufsicht zur Reinigung verwenden oder warten.

⚠️ Dies ist das Symbol für Sicherheitswarnungen. Es weist auf potenzielle Verletzungsgefahren hin. Befolgen Sie alle Sicherheitshinweise, die diesem Symbol folgen, um mögliche Verletzungen oder Todesfälle zu vermeiden.

- | | | | | |
|---|---|--|--|--|
|  Stromschlaggefahr |  Gerät der Klasse II |  Kurzschlussfester Sicherheits-Trenntransformator |  Lesen Sie die Bedienungsanleitung. |  Allgemeines Recycling-Symbol |
|  Brandgefahr |  Nur für den Gebrauch in Innenbereichen vorgesehen |  Schaltnetzteil |  Außerhalb der Reichweite von Kindern aufbewahren | BFP Schutz gegen Rückeinspeisung |

 Separates Netzteil

WARNUNG: Weist auf eine gefährliche Situation hin, die bei Nichtbeachtung zu schweren Verletzungen oder gar Todesfällen führen kann.

ACHTUNG: Weist auf eine gefährliche Situation hin, die bei Nichtbeachtung zu leichten oder mittelschweren Verletzungen führen kann.

HINWEIS: Weist auf eine gefährliche Situation hin, die bei Nichtbeachtung zu Sachbeschädigungen führen kann.

ALLGEMEINES



- Das Gerät muss gemäß den Anweisungen in dieser Bedienungsanleitung verwendet werden. iRobot übernimmt keine Haftung oder Verantwortung für Schäden oder Verletzungen, die auf unsachgemäße Handhabung zurückzuführen sind.
- Verwenden Sie zum Wiederaufladen des Akkus nur das im Lieferumfang des Geräts enthaltene Ladestationsmodell ADH-N1.
- Die Netzklemmen dürfen nicht kurzgeschlossen werden.
- Stellen Sie sicher, dass die Spannung Ihrer Stromquelle mit der an der Ladestation angegebenen Stromspannung übereinstimmt.
- **AUSSCHLIESSLICH** für den INNENBETRIEB in Haushalten. Verwenden Sie das Gerät nicht in Außen-, Gewerbe- oder Industrieumgebungen.

- Verwenden Sie das Gerät nicht in Bereichen, in denen sich brennende Kerzen oder zerbrechliche Gegenstände befinden.
- Verwenden Sie das Gerät nicht in extrem heißen oder kalten Umgebungen (unter -5°C oder über 40°C).
- Halten Sie Haare, lockere Kleidung, Finger und alle Körperteile von Öffnungen und beweglichen Teilen fern.
- Verwenden Sie das Gerät nicht in einem Raum, in dem ein Säugling oder Kind schläft.
- Verwenden Sie das Gerät nicht auf nassen Oberflächen oder auf Oberflächen mit stehendem Wasser.
- Lassen Sie das Gerät keine großen Objekte wie Steine, große Papierstücke oder Gegenstände aufnehmen, die das Gerät verstopfen könnten.
- Verwenden Sie das Gerät nicht zum Aufnehmen von entzündlichen oder brennbaren Materialien wie beispielsweise Benzin, Drucker- oder Kopierertoner oder in Bereichen, in denen solche Materialien möglicherweise vorhanden sind.

- Verwenden Sie das Gerät nicht, um brennende oder rauchende Objekte wie beispielsweise Zigaretten, Streichhölzer, heiße Asche oder Gegenstände aufzunehmen, die einen Brand verursachen könnten.
- Achten Sie darauf, das Netzkabel nicht zu beschädigen. Ziehen oder tragen Sie das Gerät oder die Ladestation nicht am Netzkabel, verwenden Sie das Netzkabel nicht als Griff, klemmen Sie das Netzkabel nicht in Türen ein und führen Sie das Netzkabel nicht um scharfe Kanten oder Ecken herum. Lassen Sie das Gerät nicht über das Netzkabel laufen. Halten Sie das Netzkabel von heißen Oberflächen fern.
- Verwenden Sie das Gerät nicht mit einem beschädigten Netzkabel oder einer beschädigten Steckdose. Verwenden Sie das Gerät oder die Ladestation nicht, wenn es/sie nicht ordnungsgemäß funktioniert, heruntergefallen, beschädigt oder mit Wasser in Berührung gekommen ist oder im Freien gelassen wurde. Es/ Sie muss vom Hersteller oder seinem Kundendienst repariert werden, um Gefahren zu vermeiden.
- Wenn das Netzkabel beschädigt ist, muss es vom Hersteller oder seinem Kundendienst ersetzt werden, um Gefahren zu vermeiden.
- Vor der Reinigung oder Wartung der Ladestation muss der Stecker aus der Steckdose gezogen werden.
- Schieben Sie den Netzschalter auf AUS, bevor Sie das Gerät reinigen oder warten.
- Der Roboter enthält Akkus, die nur von Fachleuten ausgetauscht werden können. Wenden Sie sich zum Austauschen oder Entfernen des Akkus an den Kundendienst.
- Verwenden Sie nur den Original-Akku und die Original-Ladestation, die im Lieferumfang des Geräts enthalten waren. Die Verwendung nicht wiederaufladbarer Batterien ist verboten.
- Nehmen Sie das Gerät aus der Ladestation und schieben Sie den Netzschalter am Gerät auf AUS, bevor Sie den Akku herausnehmen.
- Schwache Akkus müssen aus dem Gerät herausgenommen und sicher entsorgt werden.

- Entsorgen Sie verbrauchte Akkus gemäß den örtlichen Gesetzen und Bestimmungen.
- Wenn das Netzteil beschädigt oder defekt ist, darf es nicht repariert und nicht mehr verwendet werden.
- Verbrennen Sie das Gerät nicht, auch wenn es schwer beschädigt ist. Die Akkus können im Feuer explodieren.
- Laden Sie keine anderen Roboter von iRobot mit der im Lieferung enthaltenen Home Base-Ladestation.

ACHTUNG

- Räumen Sie den zu reinigenden Bereich auf. Entfernen Sie Netzkabel und kleine Gegenstände vom Boden, in denen sich das Gerät verfangen könnte. Legen Sie Teppichfransen unter den Teppich und sorgen Sie dafür, dass Gegenstände wie Vorhänge und Tischdecken nicht auf den Boden herunterhängen.
- Stecken Sie keine Gegenstände in den Sauganschluss. Verwenden Sie das Gerät nicht, wenn der Sauganschluss verstopft ist. Halten Sie den Anschluss frei von Staub, Flusen, Haaren und allem, was den Luftstrom beeinträchtigen könnte.

HINWEIS

- Bevor das Gerät recycelt oder entsorgt wird, muss der Akku gemäß den örtlichen Gesetzen und Bestimmungen herausgenommen und entsorgt werden.
- Verwenden Sie keine nicht wiederaufladbaren Akkus. Verwenden Sie nur den im Lieferumfang des Produkts enthaltenen Akku. Kaufen Sie als Ersatz einen identischen iRobot Akku oder erkundigen Sie sich beim iRobot Kundendienst nach infrage kommenden alternativen Akkus.
- Wenn der Roboter längere Zeit nicht verwendet wird, laden Sie ihn vollständig auf, schalten Sie ihn zur Lagerung AUS und trennen Sie die Ladestation von der Stromversorgung.
- Wenn Sie die Ladestation längere Zeit nicht verwenden, trennen Sie sie bitte von der Stromversorgung.
- Verwenden Sie das Gerät nicht ohne Staubauffangbehälter und/oder Filter.
- Um die Anforderungen in Bezug auf Strahlungsbegrenzung zu erfüllen, sollte während des Gerätebetriebs

ein Abstand von mindestens 20 cm zwischen diesem Gerät und Personen eingehalten werden. Um die Einhaltung zu gewährleisten, wird vom Betrieb bei einer geringeren Entfernung als oben angegeben abgeraten. Die für diesen Sender verwendete Antenne darf nicht zusammen mit einer anderen Antenne oder einem anderen Sender aufgestellt werden.

- Um das WLAN-Modul am Roomba Combo zu deaktivieren, schalten Sie den Roboter ein. Platzieren Sie den Roboter auf der Ladestation und stellen Sie sicher, dass die Ladekontakte am Roboter und an der Ladestation miteinander verbunden sind. Halten Sie die CLEAN-Taste am Roboter 20 Sekunden lang gedrückt, bis Roomba Combo drei Pieptöne ausgibt. Um das WLAN-Modul am Roomba Combo zu aktivieren, schalten Sie den Roboter erst aus und dann ein. Das WLAN-Modul wird eingeschaltet, wenn Roomba Combo erneut gestartet wird.

Technische Daten

Modell	RVF-Y1, Roomba Combo™		
Nenneingang	20 V - 0,8 A		
Ladestationsmodell	ADH-N1		
Nenneingangsspannung	100 bis 240 V AC	Nennausgangsspannung	20 V DC
Nennausgangsstrom	0,8 A	Nennleistung	25 W
Frequenzbänder	2400 bis 2483,5 MHz		
Maximale EIRP-Ausgangsleistung	15,46 dBm bei 2442 MHz		
Stromverbrauch im Aus-Modus	Weniger als 0,50 W		
Leistung im vernetzten Bereitschaftsbetrieb	Weniger als 2,00 W		

Die Ausgangsleistung des WLAN-Moduls beträgt weniger als 100 mW.

* Da wir unser Produkt kontinuierlich verbessern, können sich die technischen und Designspezifikationen ändern.

Über den Roomba Combo™ Saug- und Wischroboter

Ansicht von oben

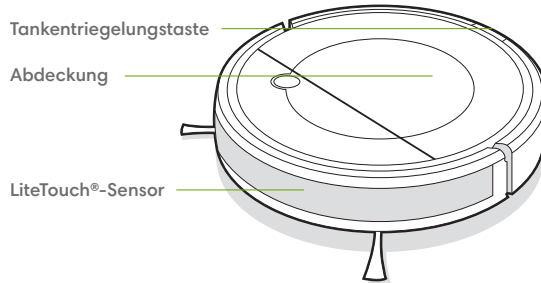

Tasten und Anzeigen



Unter der Abdeckung

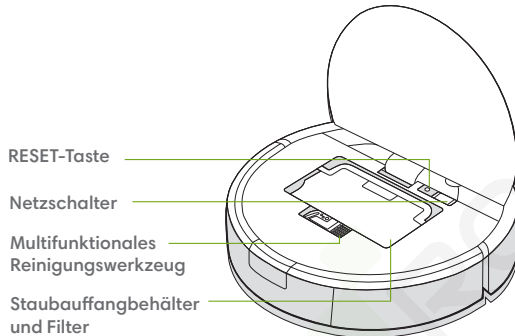

Ansicht von unten

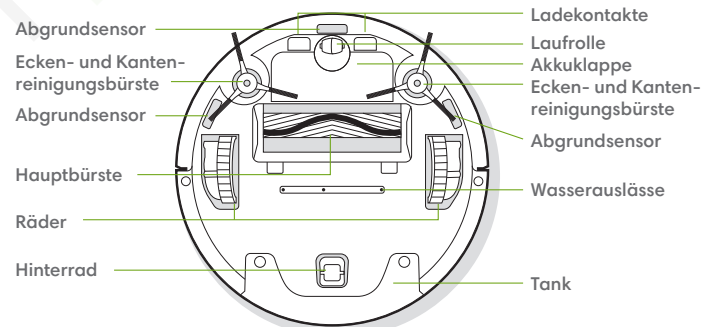

Staubauffangbehälter und Filter

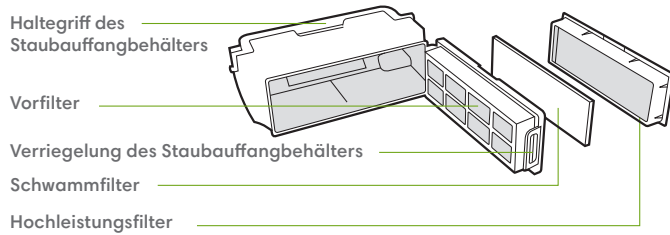

Erweitertes Wischsystem

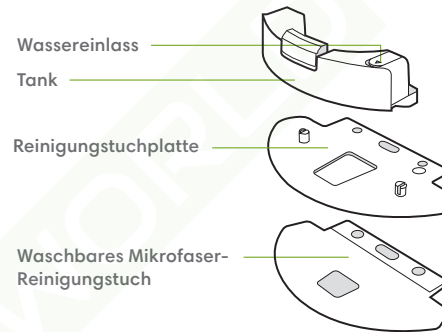

Home Base-Ladestation

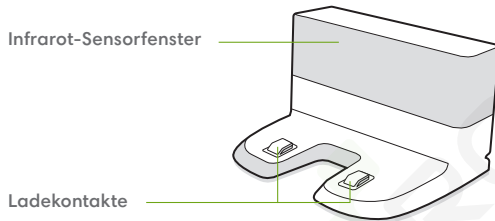

Einrichten des Roomba Combo™ Saug- und Wischroboters

Positionieren der Home Base-Ladestation

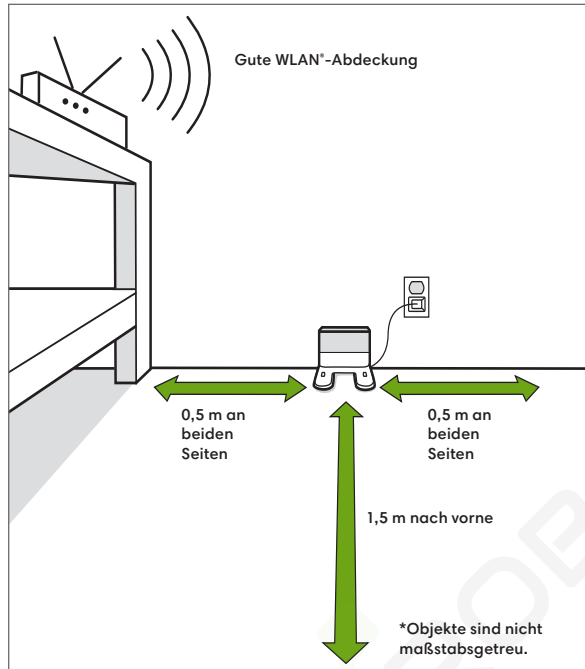

Stellen Sie die Ladestation auf einer ebenen Bodenfläche an der Wand auf. Halten Sie den unmittelbaren Bereich (1,5 m vor und 0,5 m auf beiden Seiten der Ladestation) frei von Gegenständen und reflektierenden Oberflächen.

Aufladen



CLEAN-Taste leuchtet während des Ladevorgangs

Pulsierend: Ladevorgang läuft

Aus: Vollständig geladen

- Stellen Sie sicher, dass sich der Netzschalter Ihres Roboters in der EIN-Position befindet, bevor Sie den Roboter aufladen.
„I“ = Strom EIN, „O“ = Strom AUS

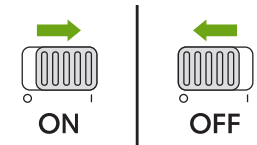

- Stellen Sie Ihren Roboter auf die Ladestation und stellen Sie sicher, dass die metallischen Ladekontakte am Roboter und an der Ladestation miteinander verbunden sind.
- **Hinweis:** Laden Sie Ihren Roboter vor der ersten Verwendung mindestens vier Stunden lang auf.
- Entleeren Sie restliches Wasser aus dem Tank und entfernen Sie die Reinigungstuchplatte, bevor Sie Ihren Roboter aufladen.
- Wenn Ihr Roboter keinen Reinigungsauftrag ausführt, lassen Sie ihn am besten eingeschaltet und aufladen, anstatt ihn auszuschalten.
- Laden Sie den Roboter bei längerer Lagerung vollständig auf, schalten Sie ihn aus, indem Sie den Netzschalter in die AUS-Position schieben, und trennen Sie die Ladestation von der Stromversorgung.

iRobot Home-App

Laden Sie die iRobot Home-App herunter und stellen Sie eine WLAN®-Verbindung her.

- Befolgen Sie die Schritt-für-Schritt-Anleitungen, um Ihren Roomba Combo™ Saug- und Wischroboter einzurichten und zu verwenden.
- Passen Sie die Einstellungen Ihres Roboters an. Sie können die Saugleistung beim Saugen und die Wasserabgabe beim Wischen in der App steuern.
- Legen Sie einen automatischen Reinigungsplan fest.
- Verwenden Sie den Spot-Reinigungsmodus, um bestimmte Bereiche mit Ihrem Roboter zu reinigen.
- Verknüpfen Sie Ihre Smart-Home-Konten, um die Sprachsteuerung für Ihren Roboter zu aktivieren.
- Sehen Sie sich Tipps, Tricks und Antworten auf häufig gestellte Fragen zum Verbinden des Roomba Combo™ Saug- und Wischroboters mit anderen intelligenten Geräten an.

 **Hinweis:** WLAN mit 5,0 GHz ist mit diesem Roboter nicht kompatibel.



Vorbereitung Ihres Zuhauses

Entfernen Sie vor der Reinigung alle Hindernisse aus dem entsprechenden Bereich.

- 1 Bevor Sie Ihren Roboter in der Nähe eines Teppichs oder Kurzflorteppichs mit Fransen verwenden, legen Sie die Teppichkanten unter den Teppich.

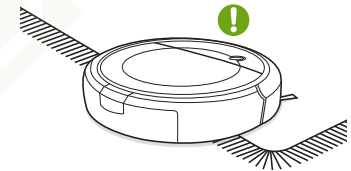

- 2 Entfernen Sie vor der Reinigung herumliegende Dinge vom Boden.

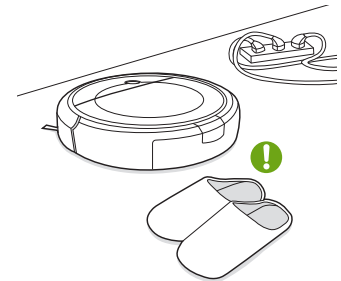

- 3 Verwenden Sie den Roboter nicht auf Oberflächen mit stehendem Wasser. Wenn Wasser in den Roboter eingedrungen ist, muss er von iRobot repariert werden, um Gefahren zu vermeiden.

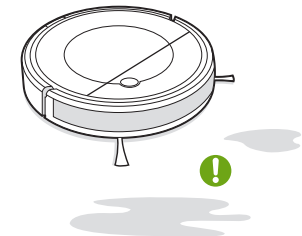

Reinigung

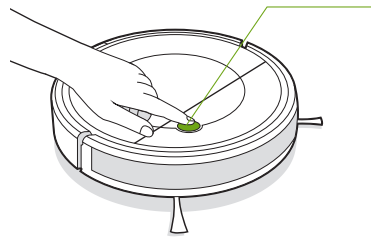

Einfach CLEAN drücken

Tippen, um Reinigungsvorgang zu starten/anzuhalten/fortzusetzen

Zweimal tippen, um zwischen den Navigationsmustern für die Reinigung zu wechseln

- Für eine optimale Reinigungsleistung empfehlen wir, den Wassertank während Reinigungsaufgaben nicht vom Roboter zu entfernen, auch wenn kein Wischvorgang ausgeführt werden soll.
- Beim Start einer Reinigungsaufgabe blinken die Statusanzeigeleuchten, um die ausgewählte Reinigungsnavigation anzuzeigen. Wenn die geradlinige Reinigungsnavigation ausgewählt ist, blinken die Statusanzeigeleuchten von links nach rechts. Wenn die reaktive Reinigungsnavigation ausgewählt ist, blinken die Statusanzeigeleuchten gleichzeitig.
- Wenn der Roboter länger als zehn Minuten angehalten wurde, hört die CLEAN-Taste am Roboter auf, zu leuchten. Drücken Sie die CLEAN-Taste am Roboter, um ihn wieder zu aktivieren.
- Ihr Roboter kehrt zur Ladestation zurück, wenn er eine Reinigungsaufgabe abgeschlossen hat oder aufgeladen werden muss.

Spot-Reinigungsmodus

Ihr Roboter verfügt über den Spot-Reinigungsmodus, den Sie über die iRobot Home-App aufrufen können. Dieser Modus eignet sich für Bereiche mit hohen Staub- oder Schmutzkonzentrationen. Im Spot-Reinigungsmodus reinigt der Roboter, indem er spiralförmig einen Bereich von etwa 0,6 Metern Durchmesser zunächst nach außen und dann wieder zurück zu seinem Ausgangspunkt abfährt.

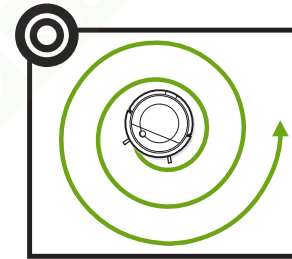

Auswahl der Reinigungsnavigation

Der Roboter bietet zwei Reinigungsmuster für die effektive Reinigung verschiedener Bodenarten. Das Reinigungsmuster kann durch zweimaliges Tippen auf die CLEAN-Taste oder über die iRobot Home-App gewechselt werden.

Die geradlinige Reinigungsnavigation

ist das Standardmuster des Roboters und sollte für die Reinigung von Hartböden eingestellt werden. Der Roboter plant die effizienteste Route, reinigt in einem geradlinigen Vor-und-Zurück-Muster, kehrt zu Stellen zurück, die noch einmal gereinigt werden müssen, und reinigt dann die Raumkanten, bevor der Reinigungszyklus abgeschlossen wird.

Wenn die Reinigungstuchplatte und das Reinigungstuch angebracht sind, verwendet Ihr Roboter dieses Muster automatisch.

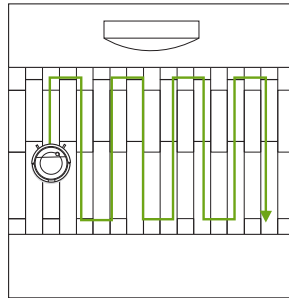

Die reaktive Reinigungsnavigation

sollte für die Reinigung von Teppichen eingestellt werden. Ihr Roboter reinigt in einem geraden, zufälligen Muster und ändert die Richtung, wenn er auf ein Hindernis stößt.

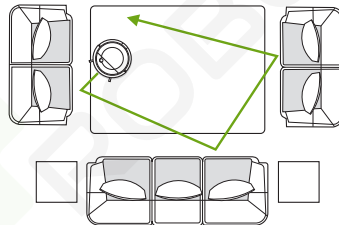

Wenn die geradlinige Reinigungsnavigation festgelegt ist:

- Ihr Roboter führt während der Reinigung automatisch eine Routenplanung durch. Wenn Ihr Roboter während der Reinigung angehalten wird, konfiguriert er die Route neu und beginnt von vorne.
- Der Roboter hält möglicherweise vorübergehend an, um den Reinigungspfad neu zu berechnen. Dies gehört zum normalen Betrieb. Die Häufigkeit und Dauer der Pause hängt von der Komplexität des Raums ab.
- Wenn der Reinigungsbereich sowohl Hartböden als auch Teppiche enthält, sollten Grenzen (z. B. eine geschlossene Tür) zwischen verschiedenen Bodenarten eingestellt und die Navigationsmuster für die Reinigung entsprechend festgelegt werden. Wenn beide Bodenarten in einem Reinigungszyklus gereinigt werden sollen, sollte die reaktive Reinigungsnavigation eingestellt werden.

DE

Wischsystem

Ihr Roboter verfügt über ein optionales Wischsystem mit einem waschbaren Mikrofaser-Reinigungstuch und einer Reinigungstuchplatte, die an einem eigens entwickelten Tank befestigt sind. Das waschbare Reinigungstuch wischt den Boden automatisch feucht.

- Im Tank befindet sich möglicherweise Restwasser von Qualitätsprüfungen.
- Leeren Sie den Tank und entfernen Sie die Reinigungstuchplatte, bevor Sie auf Teppichen reinigen. Denken Sie daran, den leeren Tank wieder einzusetzen.
- Wenn Sie das Wischsystem verwenden, legen Sie die Teppichkanten unter den Teppich, damit der Roboter diesen umfährt.
- Wenn der Roboter die Wischaufgabe abgeschlossen hat, entleeren Sie das restliche Wasser aus dem Tank und setzen Sie den Tank wieder ein.
- Entleeren Sie restliches Wasser aus dem Tank und entfernen Sie die Reinigungstuchplatte, bevor Sie Ihren Roboter aufladen.
- Wenn Sie feuchter wischen möchten, befeuchten Sie das Reinigungstuch, bevor Sie es an der Reinigungstuchplatte anbringen.

Hinweis: Wenn der Roboter mit dem Wischaufsatz arbeitet, ist nur die geradlinige Reinigungsnavigation verfügbar.

Reinigungslösung

Wenn Sie wischen, können Sie Braava jet® Hartböden-Reinigungslösung in den Tank geben, bevor Sie ihn mit Wasser auffüllen. Dieses Produkt ist ein Konzentrat.

Einzelhandel:
Volle Größe
(separat erhältlich)



4 Ver-
schlusskappen
pro Tank



1 Geben Sie Wasser und Reinigungslösung (optional) in den Tank.

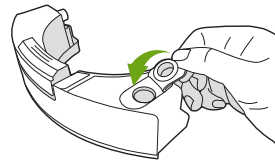
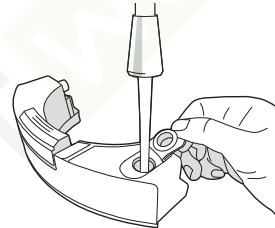
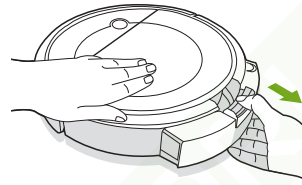

2 Bringen Sie das Reinigungstuch und die Reinigungstuchplatte an. Setzen Sie den Tank ein.

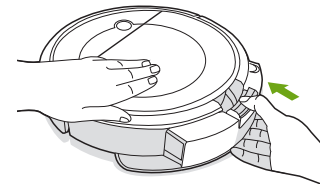
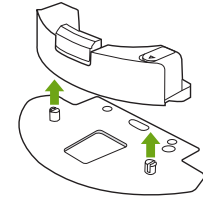
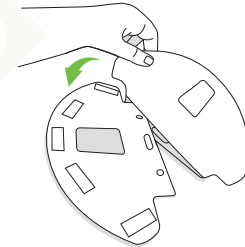

Wichtig: Eine Liste von Reinigungslösungen, die sicher verwendet werden können und keine Beschädigungen am Roboter verursachen, finden Sie im Hilfebereich der iRobot Home-App.

7 Weitere Informationen finden Sie unter global.irobot.com

Fehlerbehebung

Wenn Ihr Roboter ein Problem erkennt und Ihre Unterstützung benötigt, gibt er einen Alarmton aus und die Statusanzeigeleuchte leuchtet auf.

Alarmton	Statusanzeigeleuchte	Problem	Lösung
/	Blinkt zweimal und schaltet sich aus, wenn der Roboter eingeschaltet wird	Niedriger Akkustand	Schalten Sie den Roboter EIN. Stellen Sie Ihren Roboter manuell auf die Ladestation und laden Sie ihn auf.
Ein Alarmton	Blinkt ROT	Fehlfunktion der Räder	Reinigen Sie die Räder und entfernen Sie Haare und Schmutz.
Zwei Alarmtöne	Blinkt ROT	Fehlfunktion der Hauptbürste	Reinigen Sie die Hauptbürste und entfernen Sie Haare und Schmutz.
Drei Alarmtöne	Blinkt ROT	Fehlfunktion der Räder	Drehen Sie den Roboter um und drücken Sie die Räder nach unten, um zu überprüfen, ob ein Klickgeräusch zu hören ist. Wenn kein Klickgeräusch zu hören ist, wenden Sie sich bitte an den Kundendienst.
		Der Roboter hat während der Reinigungsaufgabe ein Problem festgestellt und angehalten.	Entfernen Sie alle Hindernisse manuell und starten Sie den Roboter neu.
Vier Alarmtöne	Blinkt ROT	Fehlfunktion des Staubauffangbehälters	Nehmen Sie den Staubauffangbehälter heraus und setzen Sie ihn wieder ein. Wenn der Roboter den Alarm weiterhin ausgibt, wenden Sie sich bitte an den Kundendienst.
Fünf Alarmtöne	Blinkt ROT	Niedriger Akkustand	Platzieren Sie den Roboter auf der Ladestation, um ihn aufzuladen.
Sechs Alarmtöne	Blinkt ROT	Fehlfunktion der Ecken- und Kantenreinigungsbürste	Reinigen Sie die Ecken- und Kantenreinigungsbürste und entfernen Sie Haare und Schmutz.
Sieben Alarmtöne	Blinkt ROT	Fehlfunktion des Abgrundsensors	Entfernen Sie Staub und Schmutz von den Abgrundsensoren.

Weitere Unterstützung und Anleitungsvideos finden Sie in der iRobot Home-App.

Pflege und Wartung

Hinweise zu Pflege und Wartung

Damit der Roboter jederzeit mit optimaler Leistung arbeitet, führen Sie die auf den folgenden Seiten beschriebenen Maßnahmen durch. Zur einfachen Pflege wird ein multifunktionales Reinigungswerkzeug bereitgestellt. Gehen Sie vorsichtig damit um; dieses Reinigungswerkzeug hat scharfe Kanten.

Weitere Anleitungsvideos finden Sie in der iRobot Home-App. Wenn Ihnen auffällt, dass der Roboter weniger Schmutz vom Boden aufnimmt, leeren Sie den Auffangbehälter aus, säubern Sie die Filter und reinigen Sie die Bürsten.

Teil	Reinigungshäufigkeit	Austauschhäufigkeit
Staubauffangbehälter, Tank und Reinigungstuchplatte	Nach jeder Verwendung	
Reinigungstuch	Nach jeder Verwendung	Nach 50 Waschgängen
Schwammfilter/ Hochleistungsfilter	Einmal pro Woche (zweimal pro Woche, wenn Sie ein Haustier haben)	Alle 4 bis 6 Monate
Hauptbürste	Einmal pro Woche	Alle 6 bis 12 Monate
Ecken- und Kantenreinigungsbürste	Einmal alle 2 Wochen	Alle 3 bis 6 Monate
Laufrolle, Abgrundsensoren, Stoßfänger und Ladekontakte	Einmal pro Woche	

 **Hinweis:** iRobot stellt verschiedene Ersatz- und Zubehörteile her. Weitere Informationen zu Ersatzteilen erhalten Sie vom iRobot Kundendienst.

9 Weitere Informationen finden Sie unter global.irobot.com

Leeren des Auffangbehälters

- 1 Heben Sie die Abdeckung des Roboters an und nehmen Sie den Staubauffangbehälter heraus.

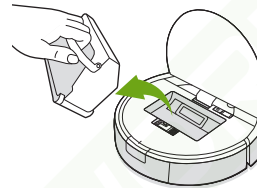

- 2 Öffnen Sie die Auffangbehälterklappe.

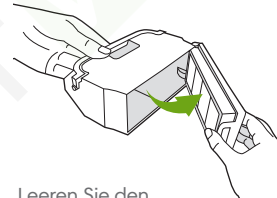

- 3 Leeren Sie den Staubauffangbehälter.

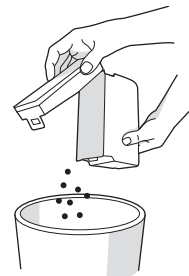

Reinigen des Hochleistungsfilters

- 1 Nehmen Sie den Schwammfilter und den Hochleistungsfilter heraus.

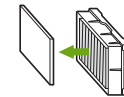
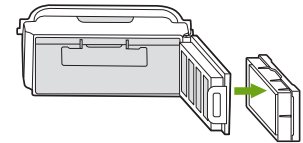

- 2 Klopfen Sie den Schmutz aus dem Hochleistungsfilter am Rand eines Abfalleimers ab.



 **Wichtig:** Waschen Sie den Hochleistungsfilter nicht.

Waschen des Auffangbehälters

- 1 Entfernen Sie den Schwammfilter und den Hochleistungsfilter vom Tank.

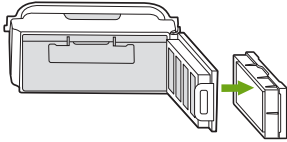

- * **Wichtig:** Waschen Sie den Hochleistungsfilter nicht. Entfernen Sie den Filter, bevor Sie den Auffangbehälter waschen.

- 2 Spülen Sie den Staubauffangbehälter und den Vorfilter unter fließendem Wasser ab.

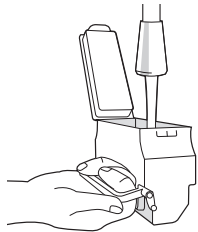

- 3 Trocknen Sie den Staubauffangbehälter vollständig ab, bevor Sie ihn wieder einsetzen.

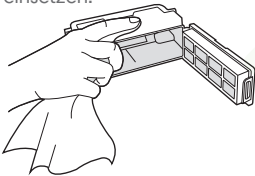

Reinigung der Hauptbürste

- 1 Drehen Sie den Roboter um und drücken Sie beide Tasten am Bürstenrahmen nach unten, um den Bürstenrahmen zu entfernen.

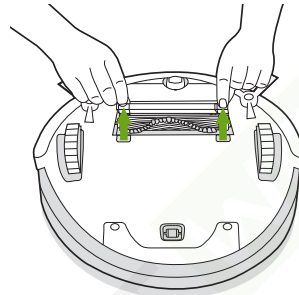

- 2 Entfernen Sie die Hauptbürste.

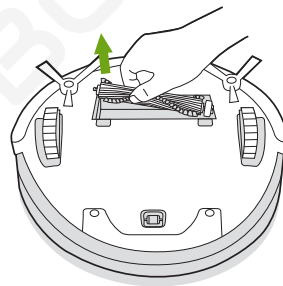

- 3 Verwenden Sie das multifunktionale Reinigungswerkzeug, um Haare, die sich um die Hauptbürste gewickelt haben, abzuschneiden und zu entfernen. Entfernen Sie Haare und Schmutz von der Hauptbürste.

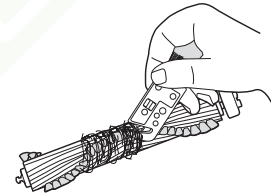

- Hinweis:** Zur einfachen Pflege wird ein multifunktionales Reinigungswerkzeug bereitgestellt. Gehen Sie vorsichtig damit um; dieses Reinigungswerkzeug hat scharfe Kanten.

Reinigung der Ecken- und Kantenreinigungsbürsten

Entfernen Sie die Ecken- und Kantenreinigungsbürsten. Entfernen Sie Haare oder Schmutz, die sich um die Bürsten gewickelt haben, mit dem im Lieferumfang enthaltenen multifunktionalen Reinigungswerkzeug und wischen Sie die Bürsten mit einem sauberen Tuch ab.

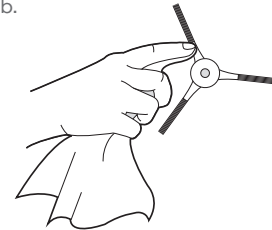

Andere Komponenten

Verwenden Sie das multifunktionale Reinigungswerkzeug, um Haare, die sich um die Laufrolle gewickelt haben, abzuschneiden und zu entfernen.

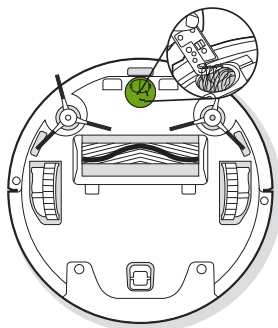

Wischen Sie die Abgrundsensoren mit der Bürste am multifunktionalen Reinigungswerkzeug ab, um ihre Leistungsfähigkeit weiterhin zu gewährleisten.

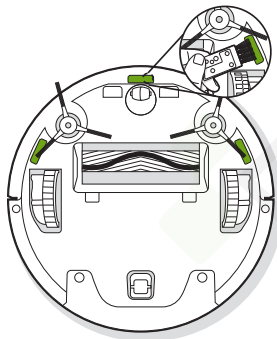

Wischen Sie den Stoßfänger mit der Bürste am multifunktionalen Reinigungswerkzeug ab.

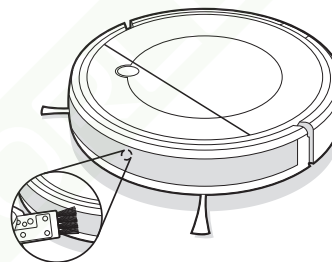

Wischen Sie die Ladekontakte am Roboter und an der Ladestation mit einem trockenen Tuch ab, um ihre Leistungsfähigkeit weiterhin zu gewährleisten.

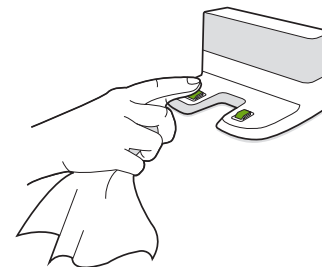
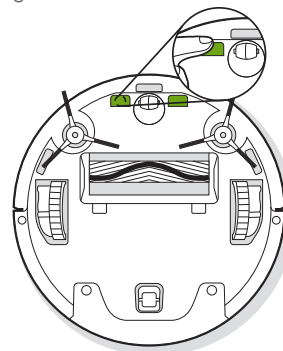

Reinigung des Wischsystems

Wenn der Roboter die Wischaufgabe abgeschlossen hat, nehmen Sie den Tank aus dem Roboter heraus und reinigen Sie den Tank, das Reinigungstuch und die Reinigungstuchplatte umgehend.

- 1 Drücken Sie die Freigabetaste und ziehen Sie am Tank, um ihn herauszunehmen.

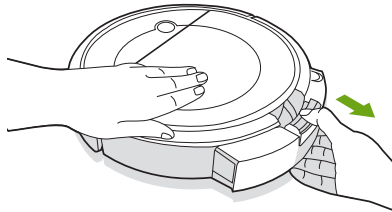

- 2 Nehmen Sie die Reinigungstuchplatte und das Reinigungstuch ab.

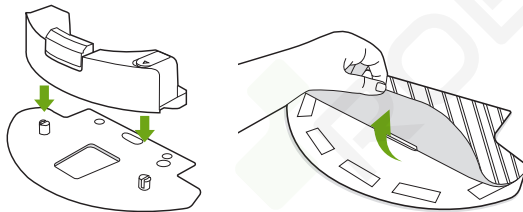

- 3 Waschen Sie das Reinigungstuch und lassen Sie es flach liegend trocknen.

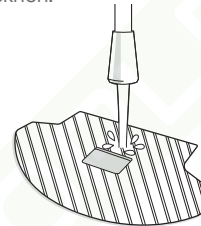

- 4 Entleeren Sie das restliche Wasser aus dem Tank.

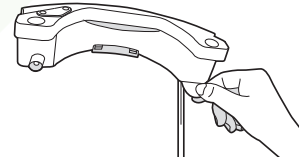

- 5 Wischen Sie die Außenseite des Tanks mit einem trockenen Tuch ab und lassen Sie ihn liegend trocknen. Vermeiden Sie direkte Sonneneinstrahlung.

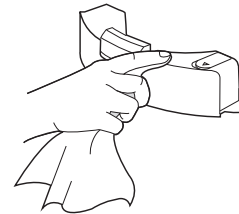

iRobot Kundendienst

USA und Kanada

Falls Sie Fragen oder Anmerkungen zu Ihrem Roomba Combo™ Saug- und Wischroboter haben, wenden Sie sich bitte zunächst an iRobot, bevor Sie sich mit einem Einzelhändler in Verbindung setzen.

Besuchen Sie zunächst **global.irobot.com** mit Tipps, häufig gestellten Fragen und Informationen zu Zubehörteilen. Diese Informationen finden Sie auch in der iRobot Home-App. Sollten Sie weitere Hilfe benötigen, wenden Sie sich an unseren Kundendienst unter **(877) 855 8593**.

iRobot USA – Kundendienst-Zeiten:

- Montag bis Freitag, 9:00 Uhr bis 21:00 Uhr EST
- Samstag und Sonntag, 9:00 Uhr bis 18:00 Uhr EST

Außerhalb der USA und Kanadas

Besuchen Sie **global.irobot.com**, wenn Sie:

- mehr über iRobot in Ihrem Land erfahren möchten
- Hinweise und Tipps zur Verbesserung der Leistung Ihres Roomba Combo™ Saug- und Wischroboters erhalten möchten
- Antworten auf Fragen suchen
- mit Ihrer Kundenbetreuung vor Ort in Kontakt treten möchten

Regulatorische Informationen

CE Hiermit erklärt die iRobot Corporation, dass dieses Saugroboter-Modell RVF-Y1 der EU-Richtlinie für Funkanlagen 2014/53/EU entspricht. Der vollständige Text der EU-Konformitätserklärung kann auf folgender Website eingesehen werden: www.irobot.com/compliance.

Den Bericht über chemische Informationen, in dem alle besonders besorgniserregenden Stoffe (Substances of Very High Concern, SVHC) gemäß EU-Richtlinie EU 1907/2006 aufgeführt werden, finden Sie unter: www.irobot.com/compliance.



Dieses Symbol auf dem Produkt zeigt an, dass das Gerät nicht mit unsortiertem Hausmüll entsorgt werden darf. Als Endverbraucher ist es Ihre Verantwortung, das Altgerät umweltschonend auf folgende Weise zu entsorgen:

- (1) Rückgabe an den Vertrieber/Händler, von dem Sie das Produkt gekauft haben; oder
- (2) Ablegen an einer ausgewiesenen Sammelstelle.

Durch die korrekte Entsorgung dieses Produkts können wertvolle Ressourcen eingespart und mögliche negative Auswirkungen auf die menschliche Gesundheit und die Umwelt verhindert werden, die ansonsten durch unsachgemäße Handhabung von Abfällen entstehen könnten. Weitere Informationen erhalten Sie bei Ihrer örtlichen Behörde oder bei Ihrer nächsten Sammelstelle. Für die unsachgemäße Entsorgung dieser Abfälle können gemäß den nationalen Rechtsvorschriften Strafen verhängt werden. Weitere Informationen finden Sie unter folgender Quelle: http://ec.europa.eu/environment/waste/wEEE/index_en.htm



©2020 iRobot Corporation, 8 Crosby Drive, Bedford, MA 01730 USA. Alle Rechte vorbehalten.

iRobot, Braava jet und LiteTouch sind eingetragene Marken der iRobot Corporation. Home Base und Roomba Combo sind Marken der iRobot Corporation. Wi-Fi und das Wi-Fi-Logo sind eingetragene Marken der Wi-Fi Alliance. App Store ist eine Marke der Apple, Inc., die in den USA und anderen Ländern eingetragen ist. Google Play ist eine Marke der Google, Inc.